



# CorePro LED PLC

## CorePro LED PLC CorePro LED PLC 8.5W 840 2P G24d-3

De Philips CorePro LED PL-C integreert LED technologie in een traditionele fluorescentie-lampvorm. Dit product vormt een simpel retrofit-alternatief voor algemene verlichting: het voldoet aan de basiseisen voor verlichting, biedt significante besparingen op energieverbruik en is milieuvriendelijk.

### Product gegevens

Algemene informatie	
Lampvoet	G24D-3 [ G24d-3]
Nominale levensduur (nom.)	30000 h
Schakelcyclus	50.000X
B50L70	30000 h

Eisen aan armatuurontwerp	
Kleurcode	840 [ CCT of 4000K (841)]
Lichtstroom (nom.)	1000 lm
Lichtstroom (opgegeven) (nom.)	1000 lm
Gecorreleerde kleurtemperatuur (nom.)	4000 K
Kleurconsistentie	<6
Kleurweergave-index (nom.)	83
Llmf bij einde nominale levensduur (nom.)	70 %

Bedrijfs- en Elektrische gegevens	
Ingangsfrequentie	50 tot 60 Hz
Power (Rated) (Nom)	8.5 W
Lampstroom (max.)	43 mA
Lampstroom (min.)	33 mA

Opstarttijd (nom.)	0.5 s
Opwarmtijd tot 60% lichtopbrengst (nom.)	0.5 s
Power Factor (nom.)	0.9
Spanning (nom.)	220-240 V

Temperatuur	
T-omgeving (max.)	35 °C
T-omgeving (min.)	-20 °C
T-opslag (max.)	65 °C
T-opslag (min.)	-40 °C
T-behuizing maximaal (nom.)	75 °C

Regelsystemen en Dimmers	
Dimbaar	Nee

Mechanische eigenschappen en Behuizing	
Productlengte	100 mm

Goedkeuring en Toepassing	
Energiebesparend product	Yes

# CorePro LED PLC

Energie-efficiëntielabel (EEL)	A+
Goedkeuringsmerktekens	CE-markering RoHS compliance KEMA Keur-certificaat
Energieverbruik kWh/1000 uur	11 kWh
<b>Productgegevens</b>	
Volledige productcode	871869654125800
Productnaam voor bestelling	CorePro LED PLC CorePro LED PLC 8.5W 840 2P G24d-3

EAN/UPC - Product	8718696541258
Bestelcode	54125800
Local Code	CPLC8.5W840D3
Numerator - Aantal per pak	1
Numerator - Dozen per buitendoos	10
Materiaalnr. (12NC)	929001201302
Netto gewicht (per stuk)	0.090 kg

## Waarschuwingen en veiligheid

- Let op: Het algehele rendement en de lichtverdeling van elke installatie waarbij deze lampen worden toegepast wordt bepaald door het ontwerp van de betreffende installatie.

## Maatschets

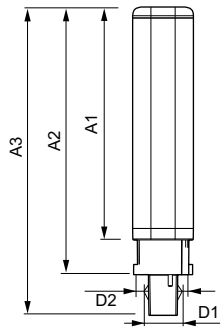

LEDtube PLC 8.5W G24d-3/840 2P

Product	D1	D2	A1	A2	A3
CorePro LED PLC CorePro LED PLC 8.5W 840 2P G24d-3	24.3 mm	28.4 mm	128.8 mm	148 mm	170.6 mm

## Fotometrische gegevens

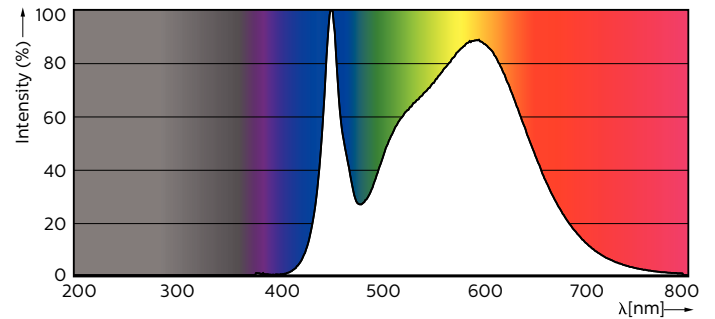
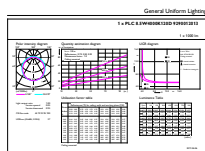

LEDtube PLC 100mm 9W G24Q-3 840 1000lm

# CorePro LED PLC

## Fotometrische gegevens

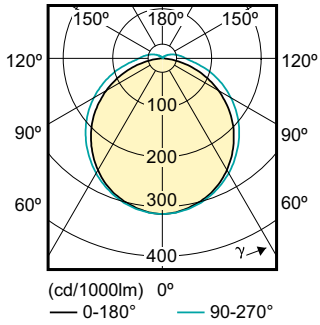

## Levensduur

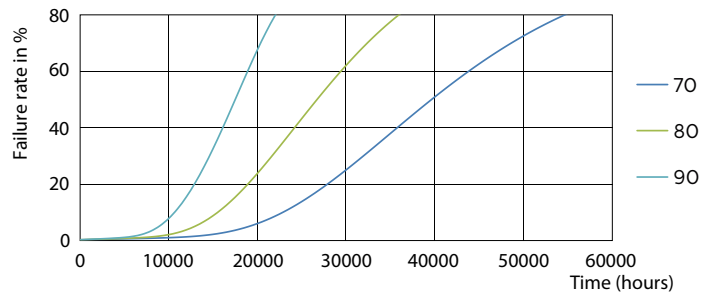
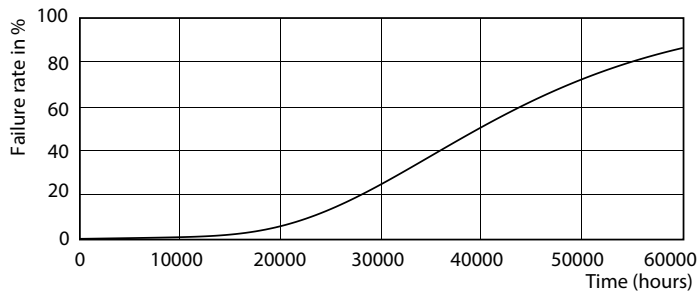

LEDtube PLC 100mm 9W G24D-3 830 950lm

LEDtube PLC 100mm 9W G24D-3 830 950lm

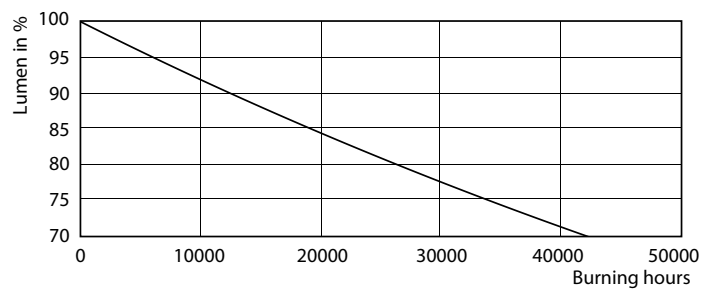
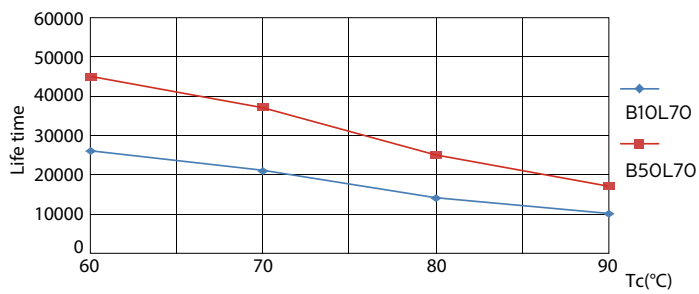

LEDtube PLC 100mm 9W G24D-3 830 950lm

LEDtube PLC 100mm 9W G24D-3 830 950lm

## CorePro LED PLC

### Levensduur

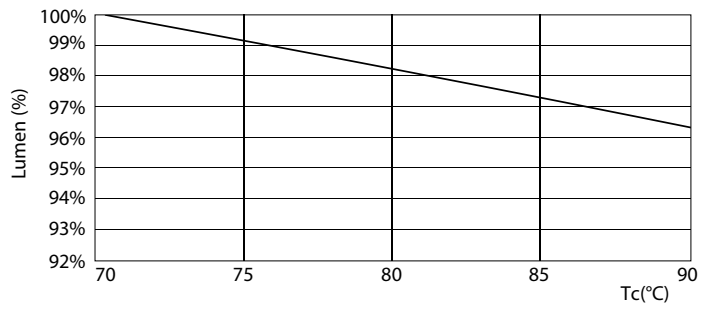

LEDtube PLC 100mm 9W G24D-3 830 950lm

